

03シリーズスタック形 A・Bポートリリーフ弁

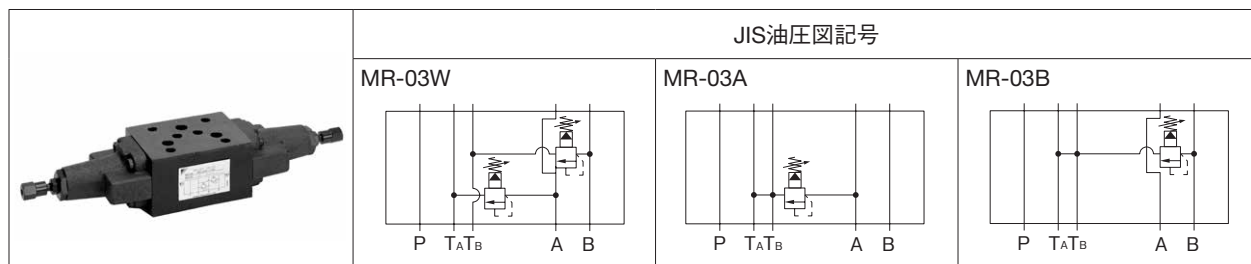

形式記号説明

※ — MR — 03 ※ — ※ — 45

1 2 3 4 5 6

- 1 適用流体記号
無記号：石油系作動油、水・グリコール系作動油
F：りん酸エステル系作動油
- 2 基本形式
MR：モジュースタック形リリーフ弁
- 3 呼び径
03： $\frac{3}{8}$
- 4 制御ポート
W：A・Bポート
A：Aポート
B：Bポート
- 5 圧力調整範囲
1：0.8～7MPa {8～70kgf/cm²}
3：3.5～25MPa {35～250kgf/cm²}
- 6 デザイン番号 (デザイン番号は変更することがあります。)

仕様

形式記号	最高使用圧力 MPa {kgf/cm ² }	最大流量 L/min	圧力調整範囲 ★1 MPa {kgf/cm ² }	質量 kg
MR-03W-1-45	25 {250}	80	※ ～ 7 {※～ 70}	3.9
MR-03W-3-45			3.5～25 {35～250}	
MR-03A-1-45			※ ～ 7 {※～ 70}	3.1
MR-03A-3-45			3.5～25 {35～250}	
MR-03B-1-45			※ ～ 7 {※～ 70}	
MR-03B-3-45			3.5～25 {35～250}	

注) ★1. 最低調整圧力は流量により異なります。最低調整圧力特性をご参照ください。

取扱い

- タンクポートの背圧は、0.2MPa {2kgf/cm²} 以下にしてください。
- 安全弁として使用する場合は、回路の設定圧力より1～1.5MPa {10～15kgf/cm²} 高く設定してください。
- 小流量の場合は、設定圧力が不安定になる場合がありますので、8L/min以上で使用してください。

性能曲線 (粘度：32mm²/s {cSt})

流量－圧力特性

MR-03※-1-45

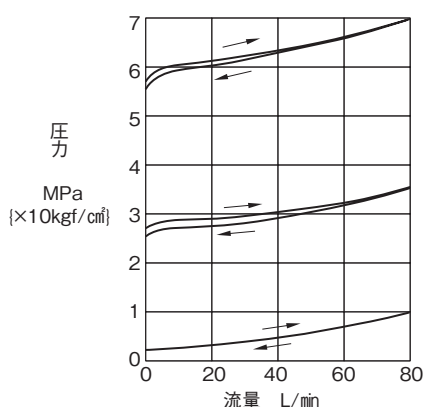

MR-03※-3-45

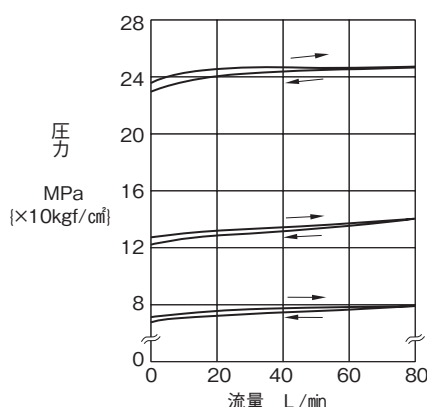

最低調整圧力特性

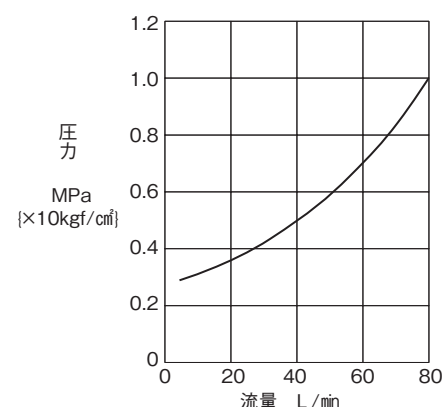

外形寸法図

MR-03W

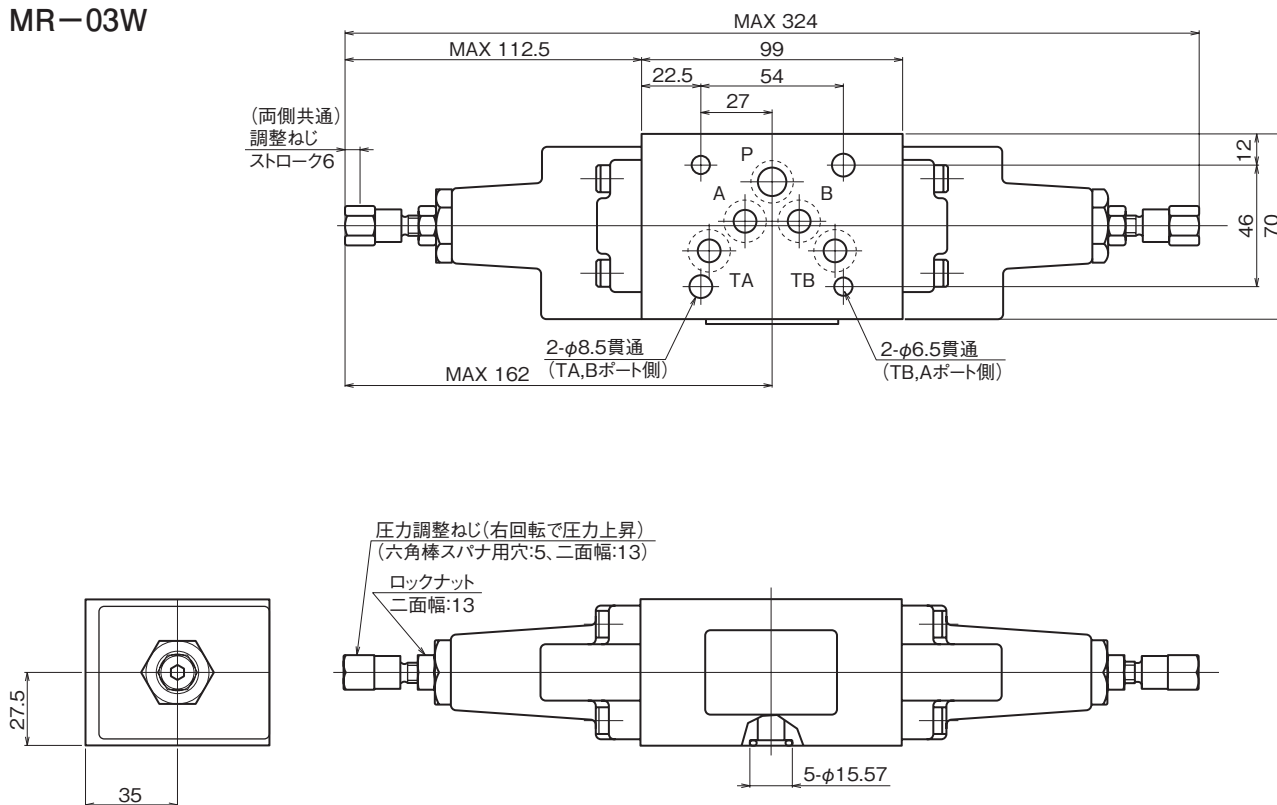

MR-03A

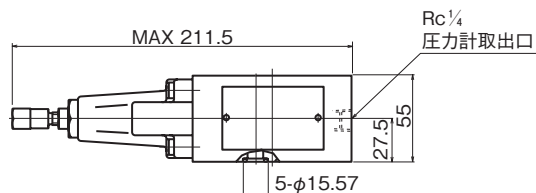

MR-03B

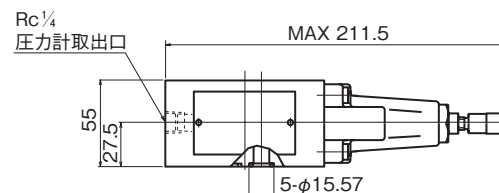

断面構造図

MR-03W

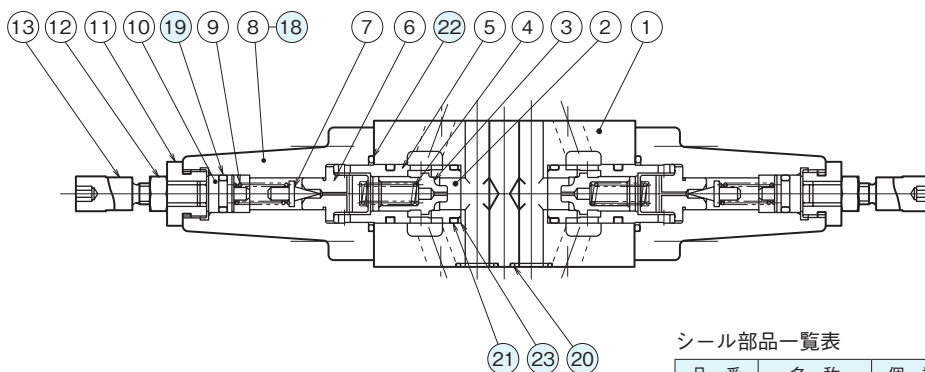

シール部品一覧表

品番	名称	個数	部品仕様
18	Oリング	2	JIS B2401 1B P7
19	Oリング	2	JIS B2401 1A P10A
20	Oリング	5	AS568-014 (NBR,Hs90)
21	Oリング	2	JIS B2401 1B P18
22	Oリング	2	AS568-119 (NBR,Hs90)
23	バックアップリング	2	JIS B2407 バイアスカットP18